



Iz vsebine:

- Uvodnik
- Poslovanje družbe
- Razvoj inovativne ekološko-energetske tehnologije
- Nova cisterna C19 za formalin
- Dedek Mraz 2010
- Razvedrilo
- Delovni koledar

Uvodnik



Drage sodelavke in sodelavci,

Zima je letos že zelo zgodaj pokazala svojo ostre zobe in pobelila hribe in doline. Snega so se razveselili predvsem otroci in smučarji, saj so na sneg prejšnja leta čakali precej dlje. Nam, ki moramo biti zjutraj na svojem delovnem mestu, pa je povzročila kar nekaj slabe volje, saj so se spet pokazale slabosti komunalnih služb. Zima je pri nas dodobra ustoličila tudi novega župana, ki upam, da bo imel v svojem mandatu posluh tudi za kočevsko gospodarstvo in naše razvojne načrte.

Ali bo pa tudi vlada imela posluh za naše zahteve po dokončni ureditvi cestne in železniške povezave, in ali bo uvedla dodatne olajšave za Pokolpje preko novega Zakona o skladnem regionalnem razvoju, pa bomo še morali malo počakati. Denarja ravno ni veliko na voljo.

V Melaminu pa smo že tako ali tako navajeni, da se na velike obljube politikov preveč ne zanašamo, ampak skušamo sami postoriti vse kar je v naši moči.

Poslovanje nam je tako uspelo, kljub še dodatno poglobljeni gospodarski krizi v Sloveniji, pripeljati v normalne, mirnejše vode. Beležimo solidno rast prodaje na nivoju celotne družbe.

Le na področju prodaje filmov nekako ne moremo izplavati, saj proizvajalci iveric zapirajo svoje obrate v Zahodni in Vzhodni Evropi. Z novim letom bomo tako izgubili našega največjega kupca na Madžarskem.

Zelo se bo treba potruditi, da pridobimo izgubljene količine pri ostalih proizvajalcih iveric.

Kljub temu, da smo z indeksi rasti prodaje v PE KI in PE OI lahko zelo zadovoljni, pa izid poslovnega uspeha družbe ostaja na lanskem nivoju, saj nam nenehne rasti cen surovin sproti odžirajo dobiček. Ta trend se bo skoraj zagotovo nadaljeval še v prvem kvartalu leta 2011. Potem pa naj bi na evropskem trgu prišlo zaradi novih dobaviteljev in normalizacije poslovanja starih do sprostitev in padca cen. Takrat se bodo cenovne škarje zopet odprle in bomo dosti lažje zadihali.

Zadnje mesece nas zelo muči poleg višanja cen tudi pomanjkanje melamina, kar nas je prisililo v zelo racionalno porabo in tudi v selektivno zaustavljanje proizvodnih linij. Zaradi tega bo za božične in novoletne praznike prišlo do zaustavitve tudi kontinuirnih linij, ki bi normalno morale delati tudi čez praznike.

Vendar bo potrebno v začetku naslednjega leta, ko bo dovolj surovin na voljo, vse to kar najhitreje nadoknaditi in ustvariti večje varnostne zaloge.

Kot vsi veste, je NFD Holding objavil javni razpis za prodajo svojega deleža družbe Melamin d.d. Kočevje v časopisu Delo, ki pa se je že iztekel 10. decembra. Zaenkrat nisem dobil nobene informacije, da bi se kdo na ta razpis prijavil in pričakujem, da bom o nadaljnjih namenih lastnika informiran v naslednjih dneh.

Očitno bo leto 2011 zelo pomembno kar se tiče konsolidiranja poslovanja in lastništva. Upam, da nam bo pri pravih odločitvah poleg znanja pomagala tudi sreča, saj ta naj bi spremljala pogumne. Poguma pa nam do sedaj ni manjkalo.

Vsi se tudi sprašujete, kaj bo z božičnino: v ta namen bo šlo kot nam to pravilnik o stimulativnem nagrajevanju dopušča 15% dobička iz obdobja 1-9. Vsekakor bo vsak dobil precej več kot lani, saj sem upošteval otežene okoliščine, v katerih smo delali v tem letu.

Želim si, da bi nam poslovanje v naslednjem letu prineslo boljši poslovni izid kot letos, kar bi lahko bila boljša osnova tudi za pogovore o korekciji najnižjih osnovnih plač. Verjemite, da bi bilo tudi meni v veliko zadovoljstvo, če lahko izboljšamo položaj naših delavcev in da me pri mojem obhodu po podjetju pozdravijo zadovoljni obrazi.

Vaš direktor

VOŠČILO ZA NOVO LETO 2011

Drage sodelavke in sodelavci,

Leto, ki se počasi izteka ni bilo enostavno. Vsi smo se trudili, da bi po svojih najboljših močeh ohranjali zdravje našega podjetja. Ko smo lahko v dnevnem časopisju spremljali, kako tonejo pomembna podjetja slovenskega gospodarstva, smo lahko ponosni, da smo naše podjetje uspeli ohraniti v dobri kondiciji in lahko zremo v bodočnost z zdravim optimizmom. Za to vam izražam vso svojo hvaležnost. Nikakor pa ne smemo dopustiti, da bi se ta kvalitetna delovna mesta, ki smo jih ustvarili skozi desetletja, preselila kam drugam ali celo ugasnila.

Želim vam vsem, da bi v miru in brez skrbi praznovali božične in novoletne praznike. Kjer koli pa boste praznovali, med prijatelji v planinski koči, na mestni ploščadi, v kakšnem gostišču ali restavraciji, na koncertu ali pa z družinskimi člani doma, namenite svojo pozitivno misel tudi našemu Melaminu. Naj Novo leto prinese vsem uresničitev najglobljih želja.

Vaš direktor

Poslovanje družbe Jan-Nov 2010

V prvih enajstih mesecih letošnjega leta smo prodali za 31 milijonov EUR. V tem obdobju smo prodali 17 % na domačem ter 83 % na tujem trgu. Prodaja se je po posameznih mesecih gibala takole:

VREDNOSTNA REALIZACIJA DRUŽBE ZA LETO 2010

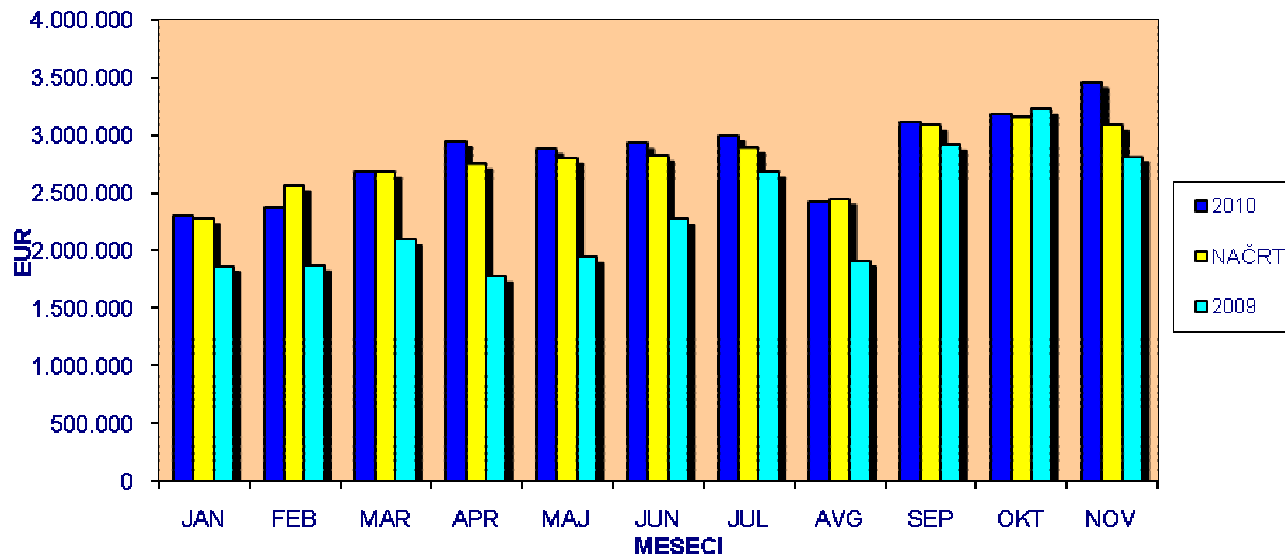

Med proizvodnimi programi imajo najvišji delež smole z 72 %. Struktura prodaje po programih je sledeča:

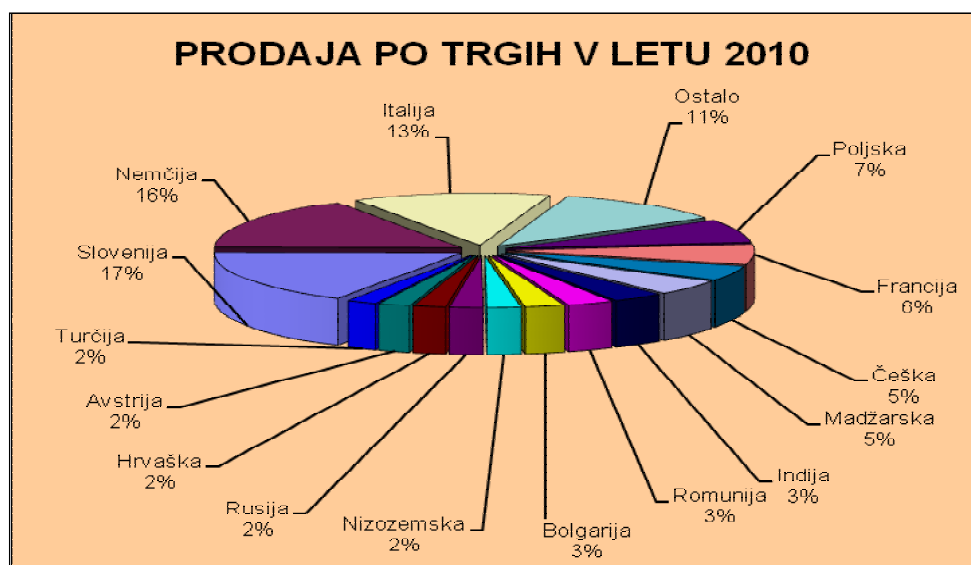
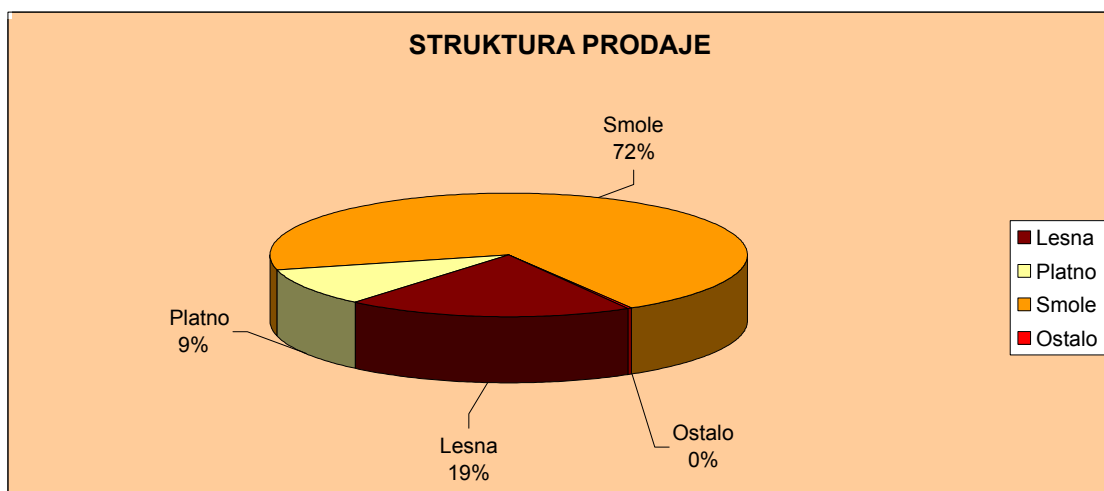

Razvoj eko-energetske tehnologije

Kot vsi v Melaminu že veste, imamo v PE Lesna industrija dva stroja VITS, s katerimi impregniramo razne vrste dekorjev (enobarvne, bele, vzorčne, ...). Ker za sušenje melafilmov potrebujemo visoke temperature (okoli 120°C – 140°C), je za to potrebno veliko energije, katere velik del se na žalost izgubi oziroma gre v okolje. Že dolgo časa vemo, da je energija »denar«, zato je bilo opravljenih že veliko poizkusov, da bi to »izgubljeno« energijo koristno uporabili. Tako je bil že nekaj let nazaj na VITS 1 postavljen rekuperator toplote (izmenjevalec), ki pa na žalost ni dolgo deloval, saj so se steklene cevke zamašile

z melaminskim prahom. Vsi, ki delamo v PE LI in še mnogo drugih, ki so že imeli opravka z melaminskim prahom, vemo kakšne težave predstavlja, saj je izredno lepljiv ter se v stiku z vlago spremeni v trdno zmes, ki jo je skorajda nemogoče odstraniti. Torej, če želimo na VITS-ih rekuperirati in koristno uporabljati »izgubljeno« energijo, se moramo najprej znebiti melaminskega prahu. Ker so predvsem v PE KI že velikokrat sodelovali s firmo TRM Filtri, smo v sodelovanju z njimi prijavili projekt EETI.

Naša naloga je bila zbrati čim več podatkov o prahu, jim posredovati podatke o VITS-ih ter pregledati in izbrati ustrezen rekuperator. Tako smo se lotili raznih analiz prahu: kemijska sestava, velikost delcev (mikroskop), fizikalne in kemične lastnosti prašnih delcev, na fakulteti so izdelali termično analizo, ugotavljali smo lepljenje prahu na različne filtre, ... Vse podatke smo posredovali TRM Filtrrom, ki so na podlagi teh podatkov razvili napravo za filtriranje. Ta je sestavljena iz dveh filtrov. Najprej je v obliki valja preprost – cenovno primeren filter, ki filtrira večino velikih delcev, ter ga bo potrebno zaradi hitre zamašitve večkrat menjavati, za njim pa je postavljen še HEPA filter, ki pa zadrži tudi manjše delce. Ker smo pri analizi velikosti delcev ugotovili, da je kar 1/3 delcev manjših od 400 nm, vseh delcev ne bomo mogli odstraniti – vseeno pa bomo 99 % uspešni. Tako so v začetku septembra na VITS 1 postavili pilotne filtre, ki filtrirajo zrak, ki ga v okolje izpušča VITS 1. Po določenem času smo pregledali filtre ter ugotovili, da se na njih nabirajo prašni delci, torej uspešno čistijo izpuh, zato smo naročili pilotni rekuperator, ki naj bi bil postavljen v mesecu januarju 2011. Tako bomo kmalu lahko začeli s poskusnim obratovanjem in ugotavljanjem uspešnosti rekuperacije toplote. Če bodo rezultati vzpodbudni, bomo v bližnji prihodnosti postavili večji rekuperator in filtre na VITS 2 ter energijo, ki jo bomo s tem prihranili, porabili za ogrevanje. Poleg energije, ki jo bomo tako prihranili, pa nam bodo filtri in rekuperator služili tudi za uspešno doseganju vse zahtevnejših ekoloških predpisov o izpustih formaldehida in ostalih hlapnih organskih komponent.

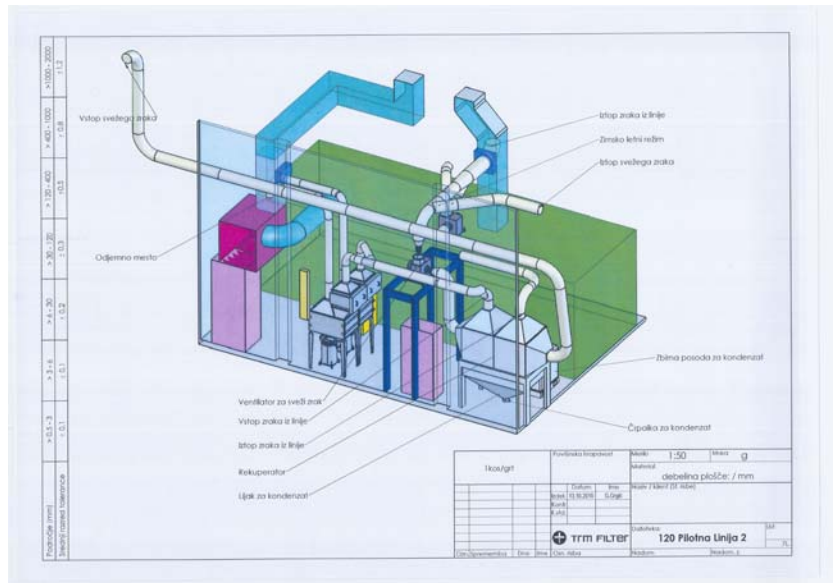

Če bodo rezultati vzpodbudni, bomo v bližnji prihodnosti postavili večji rekuperator in filtre na VITS 2 ter energijo, ki jo bomo s tem prihranili, pa nam bodo filtri in rekuperator služili tudi za uspešno doseganju vse zahtevnejših ekoloških predpisov o izpustih formaldehida in ostalih hlapnih organskih komponent.

Nova cisterna za formalin C19

Že kar nekaj časa mineva kar je prispela in prav tako od kar se je napolnila, vendar jih je kar nekaj, ki ne vedo zanjo kljub temu, da je ena izmed najvišjih in največjih. No, da ne bo kakšne pomote, govorim o novi cisterni za formalin s tehnološko oznako C19. V Melamin je z izrednim prevozom prispela 15. junija in že naslednji dan je bila postavljena na mesto, kjer bo stacionirana preostanek svojega "življenja". Kmalu za tem so se pričela tako mehanska kot električna dela na njej. Vse se je dogajalo vzporedno.

Pa naj opišem samo nekaj posebnosti, s katerimi smo jo okrasili. Kot večina ve, je pri mediju kot je formalin težava strjevanja in kristaliziranja pri nizkih temperaturah, za kar smo tukaj še posebej poskrbeli. Cisterna ima tako vse cevovode električno ali toplovodno ogrevane na povprečno 55°C, posebej ogrevana je spodnja tretjina cisterne in ne samo to, električno ogrevamo tudi dno cisterne s »posebno pogruntavščino«. Dno cisterne je narejeno kot množica vzporednih utorov, v katere so vstavljeni električni grelni kabli. S tem smo formalinu preprečili strjevanje na samem dnu cisterne.

Ker gre za precej visoko in kapacitivno veliko zadevo, je bilo potrebno poskrbeti tudi za vse potrebne meritve nivojev, temperatur ter takšnih in drugačnih zaščit. Tako se recimo pozicije izpustnih ventilov iz cisterne proti Smolam ali Kontinuirnim reaktorjem prioriteto preverjajo vsakokrat, ko pride do spremembe položaja in v kolikor podatek o pozicijah ventilov (odprtih in zaprtih!!!) ni potrjen, črpanje iz cisterne ni mogoče. Prav tako je kompleksen izbor oz. polnjenje cisterne C19 ali C16, čigar dobro poznajo tisti, ki se s tem rokujejo vsakodnevno. Fantje na črpališču imajo izbirno stikalo za polnjenje pripeljanega formalina v cisterni in glede na izbiro cisterne se poti ventilov uredijo samodejno in se prav tako kot v prejšnjem primeru z visoko prioriteto preverijo in potrdijo pozicije, prej pa polnjenje ni mogoče. Da ne govorim še o temperaturnih zaščitah, alarmih, povratnih informacijah o teži oz. količini polnosti, pa varnostnih ventilih za previsok nadtlak/podtlak, ki sta na samem vrhu da nam cisterne ne "napihne", priprava vode za ogrevanje se nahaja v

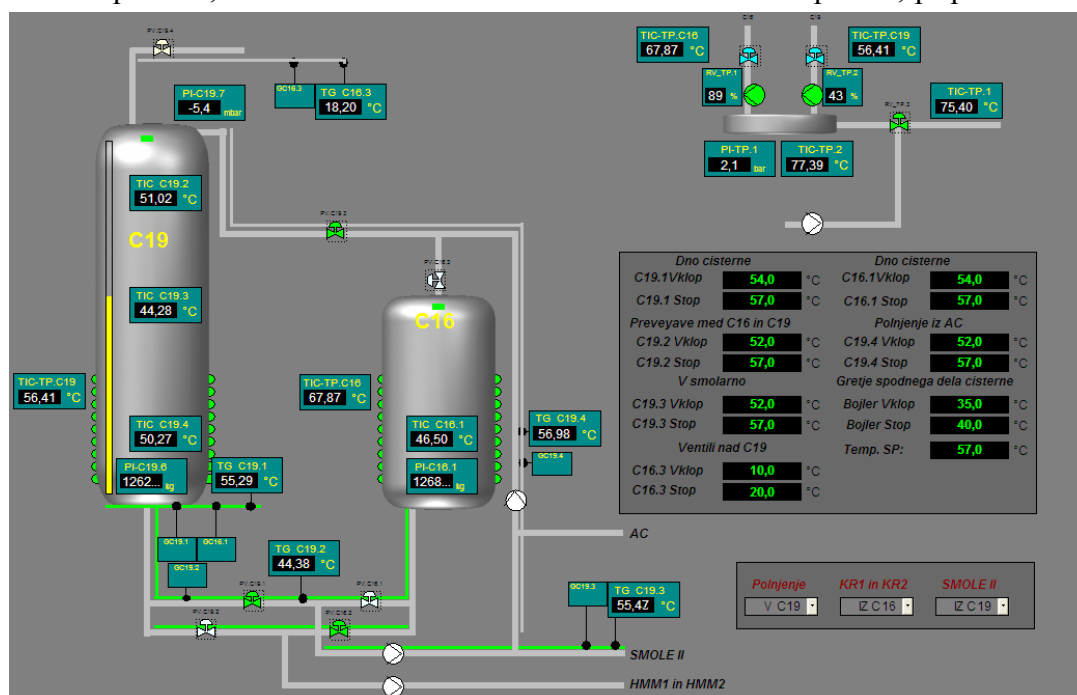

toplotni postaji PE KI za vsako cisterno posebej, ipd. In mogoče bolj kot tehnična zanimivost, da smo z novo cisterno tako tudi uredili in pridobili nov elektro prostor na t.i. vogalu novega dela smolarne, ki je tako pripravljen za bodoča dela v cisternskem prostoru in smolarni.

Dedek Mraz 2010

Siva kučma, bela brada, topel kožuh, zvrhan koš.....so otroci bolj prestrašeno zapeli kot poklicali dedka Mraza. Po vrhovih in v dolino je prišel sneg, ki otroke razveseljuje na vse načine. Poleg raznih iger, smučanja in sankanja na snegu zelo dobro vedo, da s snegom prihajajo tudi dobri možje, ki jim prinašajo nasmeh ali jok skupaj z raznoraznimi dobrotami in darili.



Tudi letošnje leto je v pravi zimski idili naše otroke prišel obiskat dedek Mraz. Pred prihodom dedka Mraza so si otroci lahko ogledali predstavo z naslovom Semafor in zima, ki so jo izvedli vzgojitelji in vzgojiteljice Vrta Kočevje. Po predstavi so otroci že nestrno pričakovali prihod dedka Mraza, ki jim bo razdelil darila. Dedku Mrazu se je pridružil še Božiček, ki mu je pridno pomagal deliti darila. Veliko pa nista povedala, saj sta bila utrujena po dolgi in naporni poti, ker sta prinesla toliko daril za otroke. Se pa otroci zavedajo, da je najlepše dobiti darilo kar takoj na začetku, ker če predolgo čakajo so že v dvomih, če dobri možje na koga niso pozabilli. Vendar sta dedek Mraz in Božiček zelo pridna, saj ne pozabita na nikogar. Po razdelitvi daril so otroci veselo pomahali dedku Mrazu in Božičku v slovo, seveda pa si želijo, da jih naslednje leto spet obiše.



Marko Žafran

Razvedrilo

Rešitev pretekle številke je bila: 26789.

Izžrebani nagrajenci pa so:

1. nagrada: Marija Andoljšek
2. nagrada: Sabina Grišin
3. nagrada: Breda Novak

Logično zaporedje:

2,9,10,19,22,29,32....

Ugotovite naslednji dve številki zaporedja!

Rešitev pošljite v zaprti kuverti do 18.2.2011 v SKS Mileni Klun. Med pravnimi rešitvami bomo izžrebali tri nagrade: 1. nagrada 30 EUR, 2. nagrada 16 EUR in 3. nagrada 8 EUR. Vsak zaposleni lahko pošlje samo eno rešitev.

Šala Mala

Ujame Janez zlato ribico in kot po stari navadi dobi na voljo izpolnjeno željo, če jo izpusti:

Ribica: No Janez, kaj si želiš v zameno za mojo svobodo?

Janez: Daj mi čisto novega Mercedesa, najdražjega!

Ribica: Ga hočeš na kredit ali na lizing?

Janez: Hočeš ti na olje ali na mast?

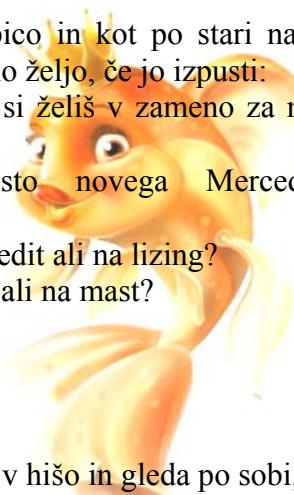

Tat ravno dobro vlomi v hišo in gleda po sobi, kaj bi ukradel, ko nenadoma zasliši: "Vidim te, vidim te in prav tako te vidi Jezus!" Tat odreveni in previdno premeri sobo. Nikjer ni nikogar, zato se vrne k poslu. "Vidim te, vidim te in prav tako te vidi Jezus!" Tat se zdrzne in tokrat malo bolje pregleda prostor. Tam v kotu poleg okna zagleda skoraj prekrito z zavesami kletko in v njej papigo. Ta se spet oglasi: "Vidim te, vidim te in prav tako te vidi Jezus!"

"Pa kaj," pravi tat, "Saj si samo papiga!" Papiga doda: "To je že res, ampak Jezus je pa rotvajler!"



Božični medeni piškoti:

Potrebujete:

- 50 g kandirane pomarančne lupinice
- 50 g kandirane limonine lupinice
- 100 g mletih lešnikov
- 100 g mletih mandljev
- 100 g moko
- zvrhano žličko začimbne mešanice za medenjake
- 2 žlici ruma
- žličko pecilnega praška
- 200 g marcipanove mase
- 6 beljakov
- 200 g rjavega sladkorja
- oblata s premerom približno pet centimetrov

Priprava:

Kandirano limonino in pomarančno lupinico zelo drobno nasekljajte in zmešajte z moko, pecilnim praškom, mandlji, lešniki in mletimi začimbami za medenjake. Marcipan nasekljajte, dodajte en beljak in pretlačite z vilicami, da dobite gladko maso. Velik, nizek pekač obložite s papirjem za peko in nanj naložite oblate. Iz preostalih beljakov in sladkorja stepite trd sneg, ki ga zmešajte z rumom in marcipanom, nazadnje pa vmešajte še suhe sestavine. Maso z žličko naložite na oblate (medenjake lahko spečete tudi brez oblat – maso naložite kar na papir za peko). Pekač nato položite nekam na hladno, kjer naj medenjaki nekaj ur počivajo. Pečico ogrejte na 175 stopinj Celzija in medenjake pecite dvanajst do petnajst minut. Še tople medenjake oblijte s čokoladno glazuro (iz bele ali temne čokolade) ali sladkorjem, ki ste ga zmešali z limoninim skokom in malo vode.



Naj bo uspešno, lahko malo grešno...

Naj bo očarljivo, iskrivo, igrivo..

Z malo bridkosti, veliko sladkosti in največ modrosti.

Naj bo mirno kot nebo večerno,

minljivo in večno, preprosto srečno!

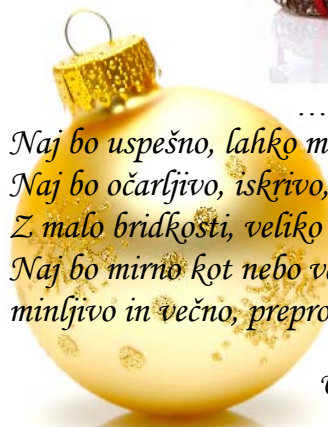

Delovni koledar 2011

	1	2	3	4	5	6	7	8	9	10	11	12	13	14	15	16	17	18	19	20	21	22	23	24	25	26	27	28	29	30	31
JANUAR	S	N	8	8	8	8	8	S	N	8	8	8	8	8	S	N	8	8	8	8	8	S	N	8	8	8	8	8	S	N	8
FEBRUAR	8	8	8	8	S	N	8	P	8	8	8	S	N	8	8	8	8	8	S	N	8	8	8	8	8	S	N	8			
MAREC	8	8	8	8	S	N	8	8	8	8	8	S	N	8	8	8	8	8	S	N	8	8	8	8	8	S	N	8	8	8	
APRIL	8	S	N	8	8	8	8	8	S	N	8	8	8	8	S	N	8	8	8	8	8	S	N	P	D	P	8	8	S		
MAJ	N	P	8	8	8	8	S	N	8	8	8	8	8	S	N	8	8	8	8	8	S	N	8	8	8	8	8	S	N	8	
JUNIJ	8	8	8	S	N	8	8	8	8	S	N	8	8	8	8	8	S	N	8	8	8	8	8	8	S	N	8	8	8		
JULIJ	8	S	N	8	8	8	8	8	S	N	8	8	8	8	S	N	8	8	8	8	8	S	N	8	8	8	8	8	8	S	N
AVGUST	8	8	8	8	8	S	N	D	D	D	D	D	S	N	P	8	8	8	8	S	N	8	8	8	8	8	S	N	8	8	
SEPTEMBER	8	8	S	N	8	8	8	8	8	S	N	8	8	8	8	8	S	N	8	8	8	8	8	8	S	N	8	8	8	8	
OKTOBER	S	N	8	8	8	8	8	S	N	8	8	8	8	8	S	N	8	8	8	8	8	S	N	8	8	8	8	8	S	N	P
NOVEMBER	P	8	8	8	S	N	8	8	8	8	8	S	N	8	8	8	8	8	8	S	N	8	8	8	8	S	N	8	8	8	
DECEMBER	8	8	S	N	8	8	8	8	8	S	N	8	8	8	8	8	S	N	8	8	8	8	8	S	N	P	D	D	D	D	S

Legenda:

S	sobota, nedelja
P	praznik
D	kolektivni dopust

V letu 2011 je 251 delovnih dni in 8 praznikov. Kolektivni dopust planiramo od 08.do 12.08. Kolektivni dopust planiramo tudi za 26.04.in od 27.do 30.12. Skupaj je v letu 2011 10 dni kolektivnega dopusta. Za službo vzdževanja so od 08.do 12.08.delovni dnevi z 12 urnim delovnim časom.

Opomba:Uprava družbe si pridržuje pravico spremeniti delovni koledar v skladu s 147. členom ZDR



Potrudimo se vsak po svojih močeh in prispevajmo za boljši jutri. Vsem sodelavkam in sodelavcem, članicam in članom sindikata se zahvaljujem za trud in vam ter vašim najbližjim želim vesele božične praznike ter srečno, zdravo in uspešno novo leto. Našemu Jožetu pa čim hitreje okrevanje in hiter приход med nas, da izvedemo uspešno pogajanje za boljše plače.

Za predsedstvo sindikata: Majda Kučan



Kaj za prazničnimi vrati čaka nas, ko razigrano bo čas prestopil letni prag? Bo jutro s soncem obsijano, bo z mehkim perjem nam poslano, bodo novi časi zlati? Zlati bodo, če sivino vsakdana sami pozlatimo s poštenim delom in dobroti, jim s smehom vdihnemo lepoto in s prijateljstvom iskrenim, nežnost, srečo, mir, toploto. Takšnih časov v Novem letu Vam želimo člani Sveta delavcev Melamin.